

個人戦クラス1～2 (男子)

Aブロック			1	2	3	BYE	得点	順位
1	皆見 信博	香川	/					
2	松井 徹	愛知		/				
3	福村 健	大阪			/			
4	BYE					/		

Dブロック			1	2	3	BYE	得点	順位
1	原 正幸	大阪	/					
2	宇野 正則	滋賀		/				
3	宇佐見 保弘	大阪			/			
4	BYE					/		

Bブロック			1	2	3	4	得点	順位
1	新井 孝太郎	長野	/					
2	川西 信彦	大阪		/				
3	山岡 裕臣	高知			/			
4	畠岡 裕幸	兵庫				/		

Eブロック			1	2	3	BYE	得点	順位
1	間瀬 英樹	愛知	/					
2	今井 義隆	大阪		/				
3	星 光晴	茨城			/			
4	BYE					/		

Cブロック			1	2	3	4	得点	順位
1	松尾 充浩	大阪	/					
2	中島 秀男	茨城		/				
3	北川 誠	滋賀			/			
4	照井 幸喜	岩手				/		

〔決勝トーナメント〕

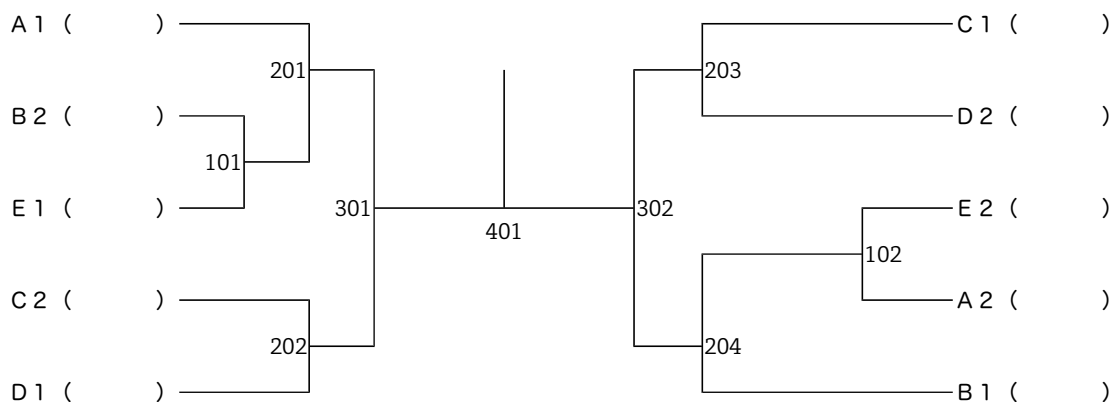

3位決定戦

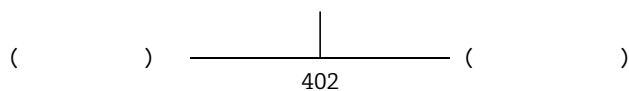

個人戦クラス3 (男子)

Aブロック			1	2	3	BYE	得点	順位
1	吉田 信一	東京	\					
2	吉田 和弘	大阪						
3	塩入 勝照	香川						
4	BYE							

Dブロック			1	2	3	BYE	得点	順位
1	渡邊 剛	東京	\					
2	金子 修	埼玉						
3	張替 明	茨城						
4	BYE							

Bブロック			1	2	3	BYE	得点	順位
1	佐藤 幸広	東京	\					
2	阿部 幹雄	岡山						
3	岩沢 明	神奈川						
4	BYE							

Eブロック			1	2	3	4	得点	順位
1	加原 哲夫	愛知	\					
2	細谷 直生	茨城						
3	森本 浩郁	岡山						
4	天田 大樹	大阪						

Cブロック			1	2	3	BYE	得点	順位
1	鍋坂 勇夫	大阪	\					
2	前田 圭	愛知						
3	石川 隆二	茨城						
4	BYE							

Fブロック			1	2	3	4	得点	順位
1	藤原 正治	愛知	\					
2	北川 雄一郎	愛媛						
3	吉岡 和明	山口						
4	谷岡 幸治	広島						

〔決勝トーナメント〕

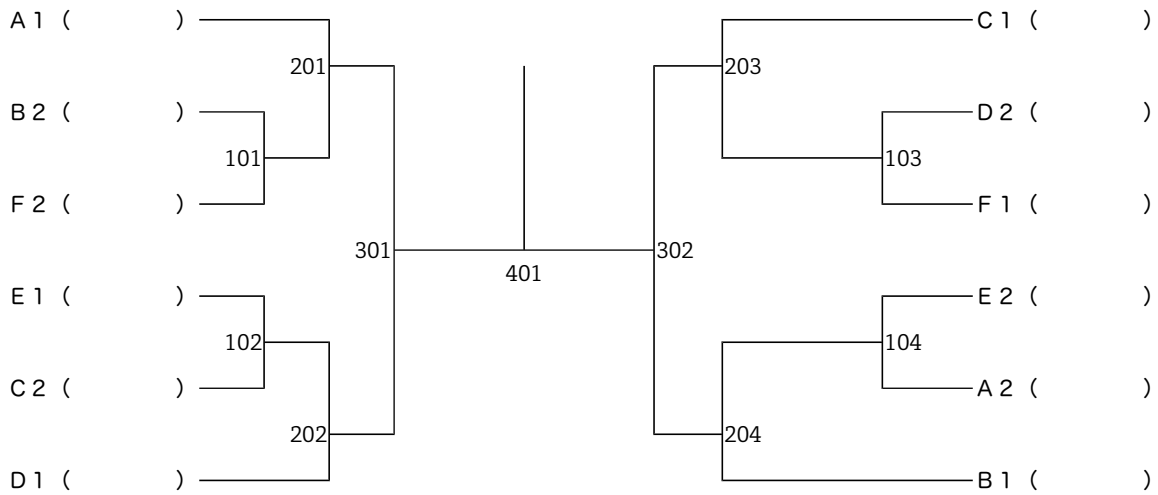

3位決定戦

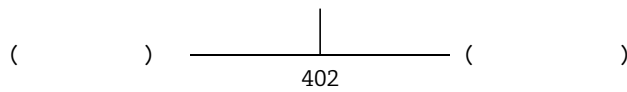

個人戦クラス4 (男子)

Aブロック			1	2	3	BYE	得点	順位
1	長島 秀明	東京	/					
2	吉田 真太郎	滋賀						
3	関谷 賢太郎	茨城						
4	BYE							

Dブロック			1	2	3	BYE	得点	順位
1	坂崎 浩樹	大阪	/					
2	浦山 淳	福岡						
3	西田 恭久	岡山						
4	BYE							

Bブロック			1	2	3	BYE	得点	順位
1	斎藤 元希	静岡	/					
2	風呂川 和生	和歌山						
3	鈴木 貴夫	茨城						
4	BYE							

Eブロック			1	2	3	BYE	得点	順位
1	大塚 敏光	東京	/					
2	本橋 治	茨城						
3	二宮 一郎	大阪						
4	BYE							

Cブロック			1	2	3	BYE	得点	順位
1	野稻 光美	山口	/					
2	下中 正己	大阪						
3	川久保 真一	神奈川						
4	BYE							

Fブロック			1	2	3	BYE	得点	順位
1	宇津木 孝章	長野	/					
2	岡田 健	香川						
3	玉津 徹也	東京						
4	BYE							

〔決勝トーナメント〕

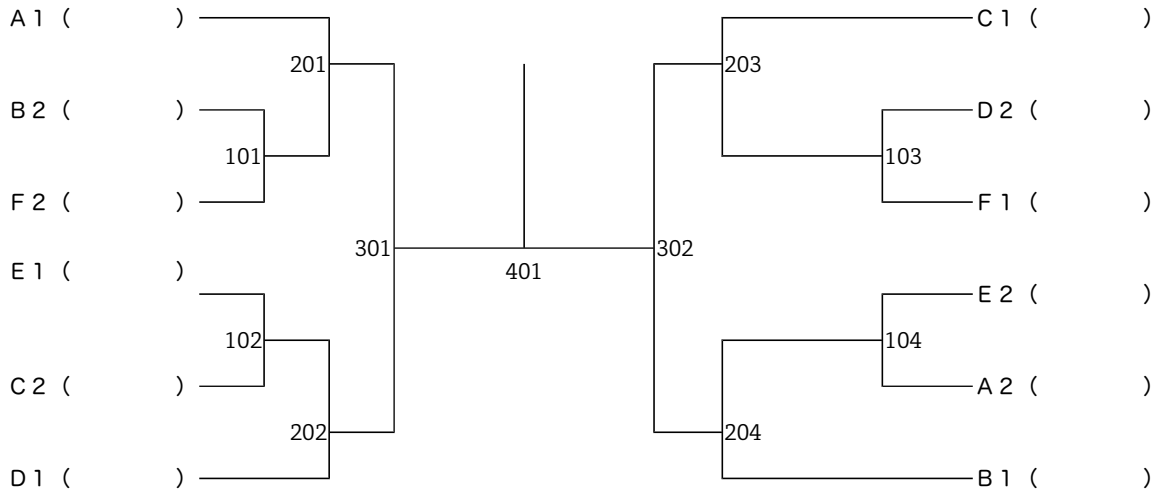

3位決定戦



個人戦クラス5 (男子)

Aブロック			1	2	3	BYE	得点	順位
1	岡 紀彦	岡山	/					
2	佐竹 三雄	大阪						
3	大崎 高広	高知						
4	BYE							

Dブロック			1	2	3	BYE	得点	順位
1	渡部 敬二	愛媛	/					
2	山本 翔大	福井						
3	伊藤 雄輝	大阪						
4	BYE							

Bブロック			1	2	3	BYE	得点	順位
1	土井 健太郎	静岡	/					
2	柳 亮助	東京						
3	東山 拓海	大阪						
4	BYE							

Eブロック			1	2	3	4	得点	順位
1	杉内 博幸	熊本	/					
2	中山 博之	鹿児島						
3	住谷 充弘	大阪						
4	木村 斉	茨城						

Cブロック			1	2	3	BYE	得点	順位
1	中本 亨	大阪	/					
2	中村 亮太	愛媛						
3	星 廉志	神奈川						
4	BYE							

Fブロック			1	2	3	4	得点	順位
1	竹田 勉	熊本	/					
2	藤井 和彦	東京						
3	牛崎 智晴	岩手						
4	小松澤 豊宏	茨城						

〔決勝トーナメント〕

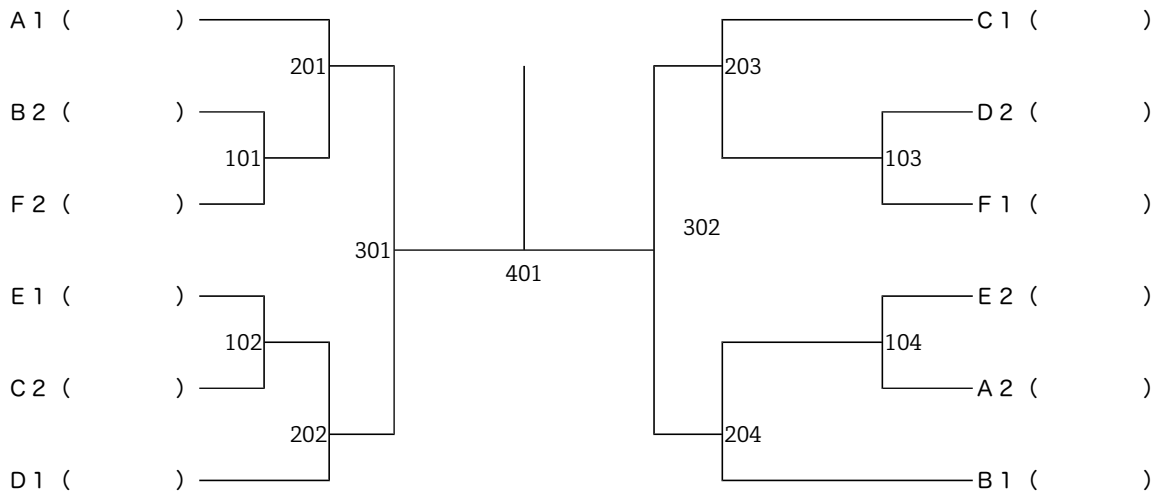

3位決定戦

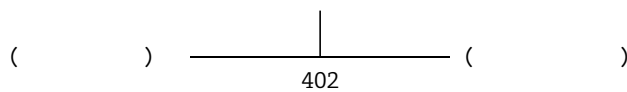

個人戦クラス6 (男子)

Aブロック			1	2	3	4	得点	順位
1	七野 一輝	東京	/					
2	島崎 勇夫	滋賀		/				
3	小野 初夫	大分			/			
4	邦 博之	大阪				/		

Cブロック			1	2	3	BYE	得点	順位
1	熊石 克彦	和歌山	/					
2	三戸 学	秋田		/				
3	宮内 康佑	埼玉			/			
4	BYE					/		

Bブロック			1	2	3	4	得点	順位
1	板井 淳記	大分	/					
2	松岡 一徳	栃木		/				
3	吉岡 玲磨	広島			/			
4	依光 康行	高知				/		

〔決勝トーナメント〕

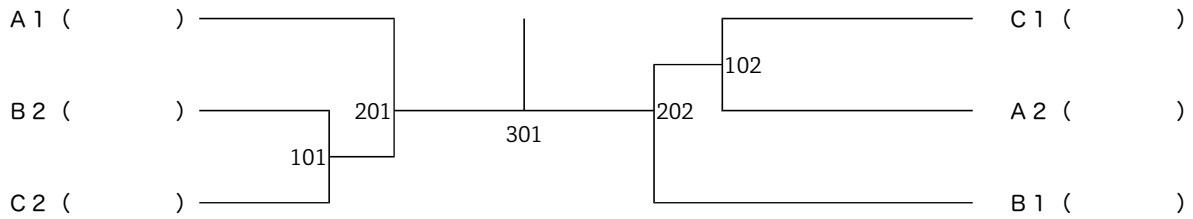

3位決定戦



個人戦クラス7 (男子)

Aブロック			1	2	3	BYE	得点	順位
1	八木 克勝	愛知	/					
2	松井 良郎	大阪						
3	石田 覚	山口						
4	BYE							

Eブロック			1	2	3	4	得点	順位
1	芝崎 琢也	東京	/					
2	宝珠山 隆斗	大分						
3	谷崎 淳一	岩手						
4	佐藤 太志	北海道						

Bブロック			1	2	3	BYE	得点	順位
1	井上 全悠	岡山	/					
2	山根 秀生	三重						
3	市原 稔章	山梨						
4	BYE							

Fブロック			1	2	3	4	得点	順位
1	宮脇 進	大分	/					
2	藤山 右京	岡山						
3	木下 豊浩	大阪						
4	斎藤 純	静岡						

Cブロック			1	2	3	BYE	得点	順位
1	片見 公亮	岡山	/					
2	福岡 正則	北海道						
3	松坂 秀治	島根						
4	BYE							

Gブロック			1	2	3	BYE	得点	順位
1	来田 啓幹	大阪	/					
2	荒井 壮三	北海道						
3	平山 裕之	岡山						
4	BYE							

Dブロック			1	2	3	BYE	得点	順位
1	田邊 智和	千葉	/					
2	渡邊 健人	静岡						
3	長友 孝敏	宮崎						
4	BYE							

Hブロック			1	2	3	BYE	得点	順位
1	佐賀野 恋叶	岡山	/					
2	堀井 友哉	京都						
3	山口 達也	埼玉						
4	BYE							

〔決勝トーナメント〕

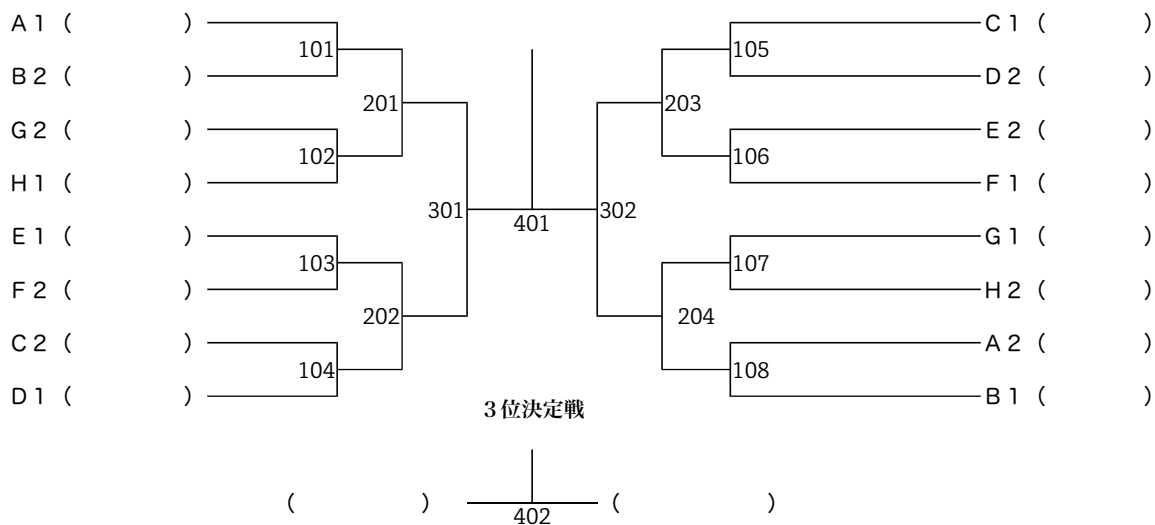

個人戦クラス8 (男子)

Aブロック				1	2	3	BYE	得点	順位
1	今泉 大地	神奈川							
2	森田 秀樹	福井							
3	森脇 賢造	兵庫							
4	BYE								

Gブロック				1	2	3	BYE	得点	順位
1	吉田 典平	兵庫							
2	三宅 浩明	京都							
3	相田 晴一	東京							
4	BYE								

Bブロック				1	2	3	BYE	得点	順位
1	小野 弘	大分							
2	新妻 久志	埼玉							
3	石井 浩一	広島							
4	BYE								

Hブロック				1	2	3	BYE	得点	順位
1	渡辺 弘美	東京							
2	石井 強	神奈川							
3	住吉 大介	大阪							
4	BYE								

Cブロック				1	2	3	BYE	得点	順位
1	清水 総一郎	岡山							
2	金野 駿	埼玉							
3	内藤 茂	京都							
4	BYE								

Iブロック				1	2	3	BYE	得点	順位
1	佐藤 泰巳	東京							
2	大塚 直樹	佐賀							
3	西岡 靖彦	和歌山							
4	BYE								

Dブロック				1	2	3	4	得点	順位
1	武田 宣久	埼玉							
2	小杉 昌也	京都							
3	田中 政己	福岡							
4	宮田 幸男	兵庫							

Jブロック				1	2	3	BYE	得点	順位
1	玉井 英雄	長野							
2	野村 宗真	岐阜							
3	山田 大地	東京							
4	BYE								

Eブロック				1	2	3	4	得点	順位
1	上野 憲一	北海道							
2	神戸 良明	兵庫							
3	松浦 克幸	愛知							
4	鈴木 努	静岡							

Kブロック				1	2	3	BYE	得点	順位
1	二宮 仁	兵庫							
2	浅井 翔一	愛媛							
3	武藤 暢久	群馬							
4	BYE								

Fブロック				1	2	3	BYE	得点	順位
1	西村 卓士	愛知							
2	白井 正義	大阪							
3	稲垣 大介	富山							
4	BYE								

〔決勝トーナメント〕

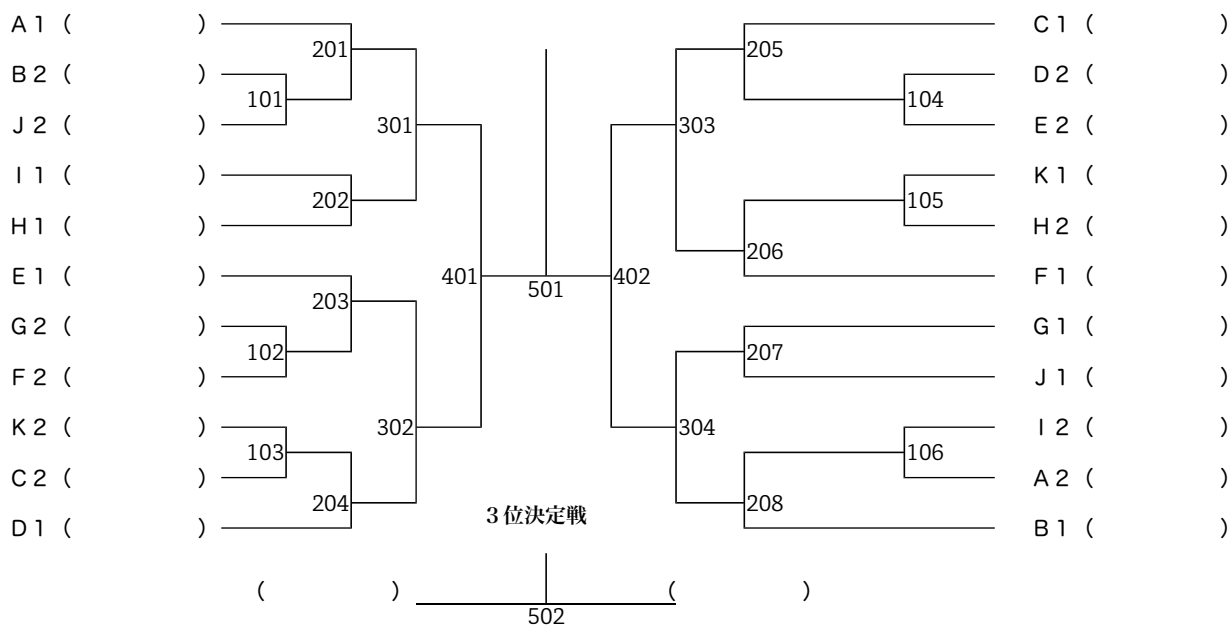

個人戦クラス9 (男子)

Aブロック			1	2	3	BYE	得点	順位
1	岩淵 幸洋	東京	/					
2	伊藤 環	愛知						
3	小池 豊美	和歌山						
4	BYE							

Eブロック			1	2	3	4	得点	順位
1	永井 浩之	京都	/					
2	渡邊 紳一郎	愛知						
3	垣花 要	福岡						
4	諸富 健太	山口						

Bブロック			1	2	3	BYE	得点	順位
1	中島 拓哉	長野	/					
2	佐藤 伸哉	北海道						
3	田淵 瑛介	京都						
4	BYE							

Fブロック			1	2	3	4	得点	順位
1	舟山 真弘	埼玉	/					
2	野口 亮	兵庫						
3	河邊 啓輔	千葉						
4	児嶋 淳	和歌山						

Cブロック			1	2	3	BYE	得点	順位
1	阿部 隼万	兵庫	/					
2	本田 強	京都						
3	伊東 一浩	東京						
4	BYE							

Gブロック			1	2	3	BYE	得点	順位
1	佐伯 修三	愛媛	/					
2	奥畑 哲也	兵庫						
3	辻村 琢光	神奈川						
4	BYE							

Dブロック			1	2	3	BYE	得点	順位
1	南 達也	愛媛	/					
2	高橋 克季	岐阜						
3	菅井 悠気	岡山						
4	BYE							

〔決勝トーナメント〕

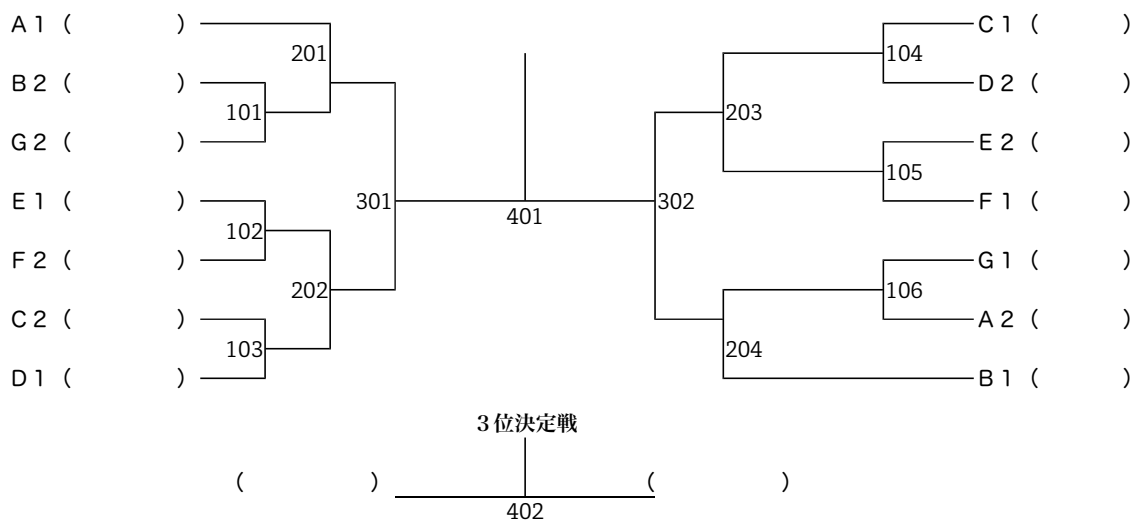

個人戦クラス10 (男子)

Aブロック			1	2	3	BYE	得点	順位
1	中村 剛	愛知	/					
2	佐藤 幸恭	大分						
3	上田 大介	岩手						
4	BYE							

Dブロック			1	2	3	BYE	得点	順位
1	松山 順一	愛知	/					
2	田中 強	福岡						
3	大西 颯真	神奈川						
4	BYE							

Bブロック			1	2	3	4	得点	順位
1	谷口 英雄	山口	/					
2	塚崎 智宏	岡山						
3	吉井 勝幸	京都						
4	仲家 健一	埼玉						

Eブロック			1	2	3	BYE	得点	順位
1	齊藤 雅之	福井	/					
2	杉浦 富夫	愛知						
3	田澤 敬三	岡山						
4	BYE							

Cブロック			1	2	3	4	得点	順位
1	川崎 祥平	東京	/					
2	岩田 雅史	福井						
3	高磯 泰久	愛知						
4	有澤 康太	北海道						

〔決勝トーナメント〕

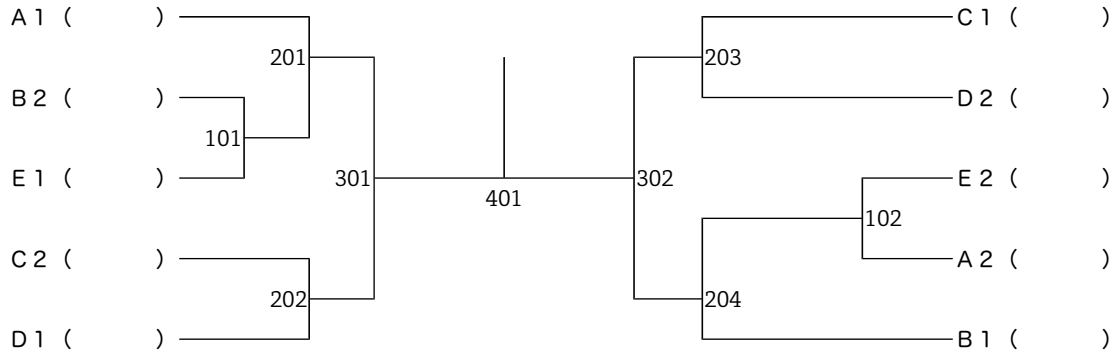

3位決定戦



個人戦クラスS (男子)

Aブロック			1	2	3	BYE	得点	順位
1	玉置 修司	大阪	/					
2	伊藤 哲一	愛媛						
3	福田 光徳	京都						
4	BYE							

Cブロック			1	2	3	BYE	得点	順位
1	井上 憲俊	大阪	/					
2	前西 貴雄	兵庫						
3	宮前 貴浩	大阪						
4	BYE							

Bブロック			1	2	3	BYE	得点	順位
1	大向 勝	大阪	/					
2	久米 康之	大阪						
3	後藤 謙始	大分						
4	BYE							

Dブロック			1	2	3	4	得点	順位
1	山田 優	大阪	/					
2	今中 健	京都						
3	嶋崎 修	愛知						
4	楠 崇央	北海道						

〔決勝トーナメント〕

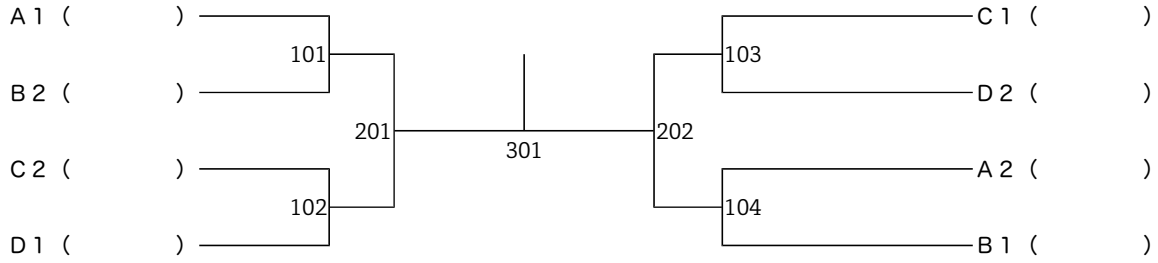

3位決定戦

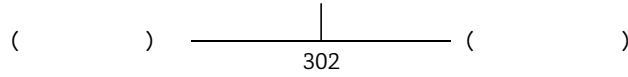

個人戦クラス1～2 (女子)

Aブロック			1	2	3	BYE	得点	順位
1	西村 亜佑子	熊本	/					
2	富田 百合子	東京						
3	原田 亜香里	東京						
4	BYE							

Bブロック			1	2	3	BYE	得点	順位
1	高津 多美子	京都	/					
2	小澤 摩由美	長野						
3	高橋 尚子	熊本						
4	BYE							

[決勝トーナメント]



3位決定戦

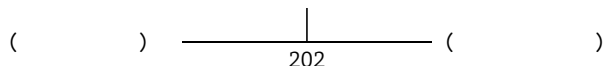

個人戦クラス3～4 (女子)

Aブロック			1	2	3	BYE	得点	順位
1	吉海 美代子	東京	/					
2	柏木 杏	静岡						
3	今井 八重子	愛知						
4	BYE							

Bブロック			1	2	3	BYE	得点	順位
1	石橋 栄	大阪	/					
2	藤原 佐登子	愛知						
3	須藤 泰子	茨城						
4	BYE							

[決勝トーナメント]

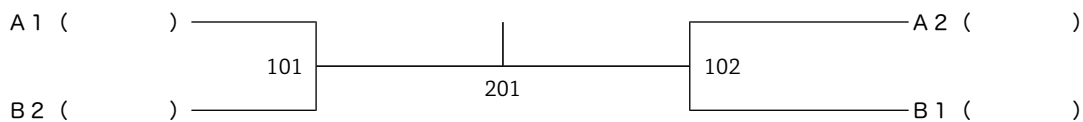

3位決定戦



個人戦クラス5 (女子)

Aブロック			1	2	3	BYE	得点	順位
1	別所 キミエ	大阪	/					
2	岩隈 美穂	京都		/				
3	長谷川ゆかり	香川			/			
4	BYE					/		

Cブロック			1	2	3	BYE	得点	順位
1	森 ふさ	京都	/					
2	藤本 都志代	香川		/				
3	中井 美穂	大阪			/			
4	BYE					/		

Bブロック			1	2	3	BYE	得点	順位
1	渡部 真理子	愛媛	/					
2	井上 豊子	愛知		/				
3	森澤 千代子	香川			/			
4	BYE					/		

Dブロック			1	2	3	4	得点	順位
1	三田 小百合	愛知	/					
2	中川 恵子	香川		/				
3	宮崎 恵菜	鳥取			/			
4	安部 睦美	島根				/		

〔決勝トーナメント〕

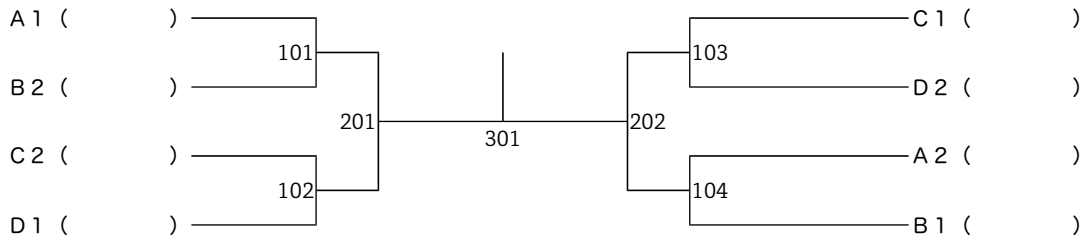

3位決定戦



個人戦クラス6～7 (女子) 決勝リーグ

			1	2	3	4	5	得点	順位
1	藤本 けい子	東京	/						
2	曾我 美枝子	東京		/					
3	滝藤 美子	広島			/				
4	金城 喜美子	大阪				/			
5	山口 美鈴	福井					/		

個人戦クラス8 (女子)

Aブロック			1	2	3	4	得点	順位
1	廣兼 めぐみ	山口	/					
2	伊藤 寿子	広島		/				
3	栗林 あさみ	大阪			/			
4	川島 須美子	福岡				/		

Cブロック			1	2	3	BYE	得点	順位
1	榎谷 はつ子	神奈川	/					
2	仁枝 多恵美	大阪		/				
3	丸山 ひより	埼玉			/			
4	BYE					/		

Bブロック			1	2	3	BYE	得点	順位
1	友野 有理	兵庫	/					
2	前口 美奈子	大阪		/				
3	芝内 篤子	広島			/			
4	BYE					/		

〔決勝トーナメント〕

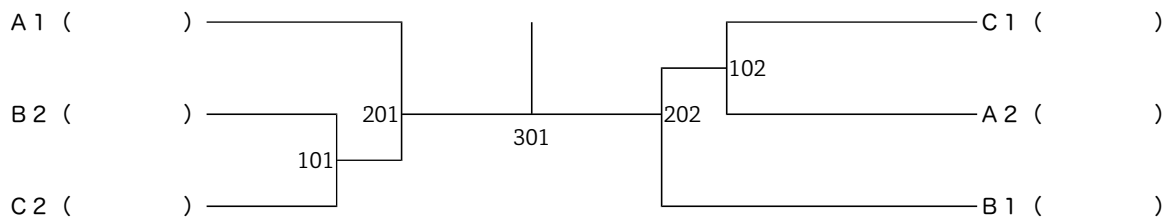

3位決定戦



個人戦クラス10～S (女子)

A			1	2	3	BYE	得点	順位
1	工藤 恭子	熊本	/					
2	益田 晴美	山口						
3	松田 啓子	兵庫						
4	BYE							

C			1	2	3	BYE	得点	順位
1	伊藤 信子	大阪	/					
2	古谷 京子	岡山						
3	川田 月子	福岡						
4	BYE							

B			1	2	3	BYE	得点	順位
1	青木 佑季	北海道	/					
2	山田 晴恵	兵庫						
3	飯島 玲子	愛知						
4	BYE							

D			1	2	3	BYE	得点	順位
1	鈴木 玉乃	静岡	/					
2	赤坂 美千代	山口						
3	弥永 悦子	福岡						
4	BYE							

〔決勝トーナメント〕

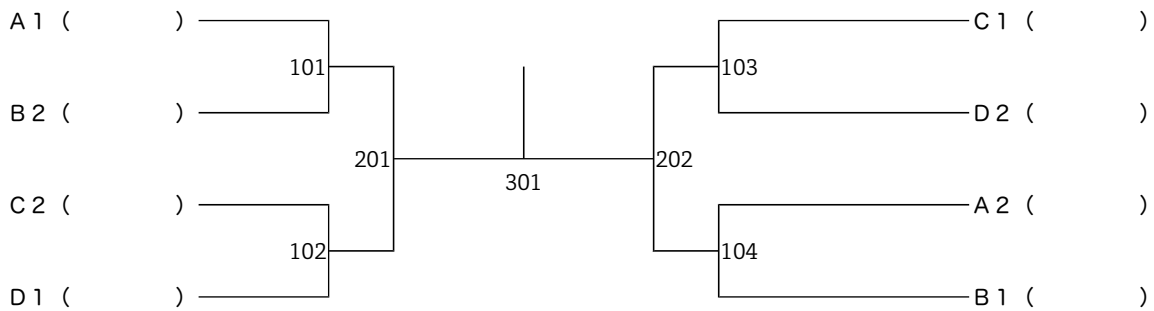

3位決定戦

